

Manual del Usuario

Gracias y enhorabuena por haber adquirido el BOSS OD-20 Overdrive/Distortion.

Antes de utilizar esta unidad lea atentamente las secciones tituladas: UTILIZAR LA UNIDAD DE FORMA SEGURA y PUNTOS IMPORTANTES (hoja adjunta) En estas secciones se ofrece información importante sobre cómo utilizar de forma adecuada la unidad. Además, debería leer el Manual del Usuario en su totalidad para asegurarse de que ha comprendido a la perfección cómo funcionan las prestaciones que le ofrece esta nueva unidad. Sería conveniente que tuviera siempre el manual a mano para poder realizar cualquier consulta.

Prestaciones Principales

- Gracias a la tecnología COSM, este pedal de distorsión proporciona algunos de los sonidos de distortion que jamás a escuchado. Ofrece 22 tipos de sonidos de distorsión, desde clásicos estilo vintage hasta los más novedosos y originales.
- Proporciona la prestación ATTACK SHAPE para modificar la expresión del ataque y la prestación HEAVY OCTAVE que produce un grueso sonido de octavador que le permite crear un aún más amplia variedad de sonidos.
- Con cuatro Memorias más Manual, puede utilizar el pedal para alternar entre un total de cinco sonidos.
- La prestación "Built-in Amp Control" permite cambiar de canal en un amplificador, entre otras funciones, lo que hace que su configuración sea aún más flexible.

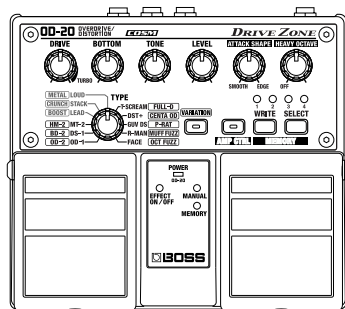

Copyright © 2001 BOSS CORPORATION

Todos los derechos quedan reservados. No puede reproducir ninguna parte de este documento sin el permiso por escrito de BOSS CORPORATION

Instalar Las Pilas

Se suministran pilas con la unidad. La duración des estas pilas puede ser limitada, dado que sirven principalmente para comprobar la unidad.

Introduzca la pilas suministradas tal como se muestra en la figura, teniendo cuidado de colocarlas en la dirección correcta.

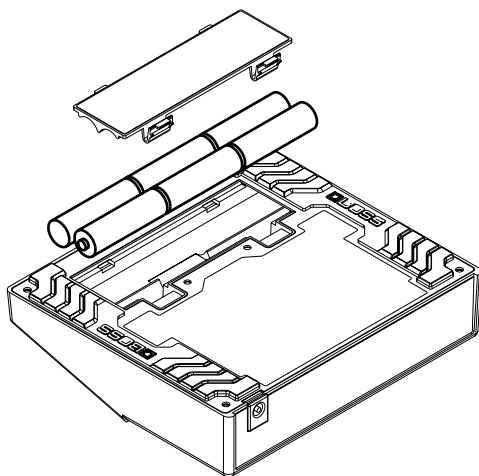

NOTE

- Al poner la unidad cara abajo, ponga periódicos o revistas debajo de las 4 esquinas o en ambos lados de la unidad para evitar que se dañen los potenciómetros.
- Al girar la unidad, tenga cuidado de que no caiga al suelo.
- Asegúrese de observar la orientación correcta de las pilas respecto a positivo (+) y negativo (-).
- Cuando las pilas se agoten, el indicador POWER se oscurecerá. Cuando esto ocurra, por favor, reemplácelas con pilas nuevas.
- Cuando cambie las pilas use seis nuevas del tipo AA.
- No mezcle pilas nuevas con otras previamente usadas o de diferente tipo. Podría causar pérdidas de fluido en las mismas.
- La duración puede ser más corta, dependiendo del tipo de pilas que use.

MEMO

La expectativa de duración de las pilas bajo uso continuo es de aproximadamente 20 horas con pilas alcalinas y 8 horas con pilas de carbón. (Puede variar según las actuales condiciones de uso.)

Realizar las Conexiones



- Recomendamos utilizar un adaptador AC, dado que el consumo de la unidad es relativamente alto. Si desea utilizar pilas, utilice pilas de tipo alcalinas.
- Si utiliza aparatos de comunicación inalámbricos como, por ejemplo, teléfonos móviles cerca de la unidad, puede producirse ruido. Dicho ruido puede ocurrir al recibir o iniciar una llamada. Si experimenta tal problema, aleje el aparato inalámbrico de la unidad o apáguelos.
- Use un cable Roland para efectuar la conexión. Si utiliza un cable de conexión de otra marca, siga las siguientes precauciones.
 - Algunos cables contienen resistores. No utilice cables que contengan resistores para efectuar conexiones a esta unidad. El uso de dichos cables pueden hacer que el nivel de sonido sea muy bajo o incluso, inaudible. Para obtener información sobre las características técnicas de los cables, contacte con el fabricante del cable en cuestión.
- Si utilizar pilas en la unidad, se encenderá cuando se introduzca un jack macho en el jack hembra INPUT R (MONO).
- Para evitar el malfuncionamiento y/o daños en los altavoces u otros aparatos, antes de efectuar cualquier conexión, baje el volumen a cero y apague todos los aparatos.
- Si hay pilas en la unidad cuando la utiliza con el adaptador AC, en el caso de que se interrumpiera el suministro de corriente, la unidad seguiría funcionando.
- Una vez completadas las conexiones, encienda los diversos aparatos en el orden especificado. Si los enciende en otro orden, corre el riesgo de causar el malfuncionamiento de los altavoces u otros aparatos o incluso de dañarlos.
El Encendido: Encienda el amplificador de guitarra al **final**.
El Apagado: Apague el amplificador **primero**.
- Antes de encender los aparatos, cerciórese de bajar el nivel de volumen a cero. Incluso con el volumen a cero, es posible que escuche algún ruido al encender los aparatos, pero esto es normal y no indica un malfuncionamiento.
- Al utilizar la unidad con pilas solo, cuando las pilas quedan casi sin carga, el indicador de la unidad brilla con menos intensidad. Cuando esto sucede, cambie las pilas cuanto antes.
- Encienda la unidad antes de conectar los auriculares. Al apagarla, primero desconecte los auriculares y entonces apague la unidad.
- Tenga el debido cuidado al utilizar los auriculares con el interruptor LEVEL ajustado en +4 dBU, dado que su nivel de volumen subirá de forma significativa.

Conectar la unidad a un amplificador

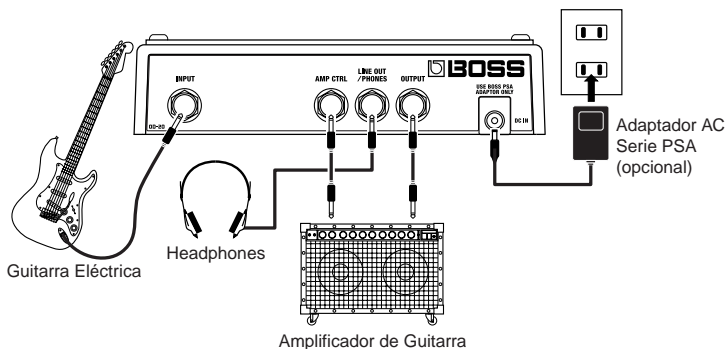

Con un amplificador de guitarra estándar, sería aconsejable primero ajustar todos los potenciómetros de timbre (BASS, MIDDLE y TREBLE) a sus respectivas posiciones centrales y después ajustarlos a la posición deseada.

Conectar a un MTR (Sin Simulador de Amplificador de Guitarra Interno) o Mezclador

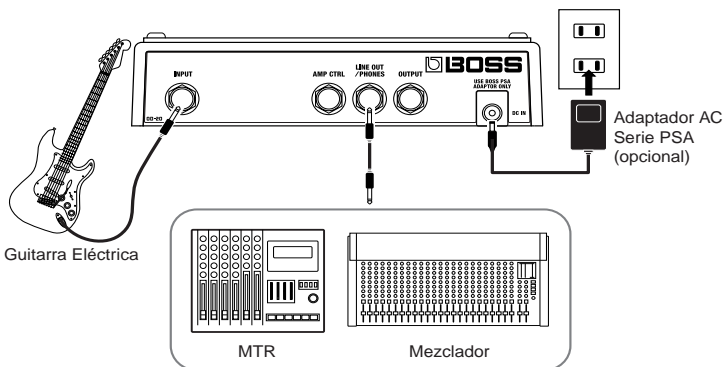

Funcionamiento

Al encender la unidad "MANUAL" y "EFFECT ON" se activarán automáticamente.

Funcionamiento del Pedal EFFECT ON/OFF

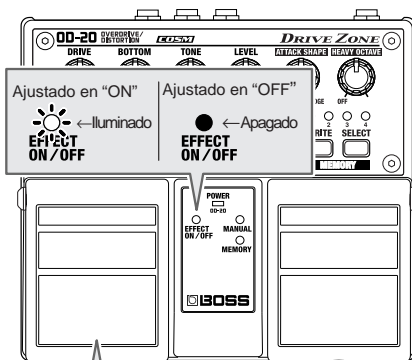

Cada vez que pise el pedal EFFECT ON/OFF alternará entre activar y desactivar el efecto. Cuando los efectos están desactivados, la señal que entra por el jack INPUT saldrá sin modificaciones.

Funcionamiento del Pedal MANUAL/MEMORY

El modo Pedal (1–3) cambia la función del pedal MANUAL/MEMORY (o el pedal MANUAL/MEMORY utilizado con el pedal EFFECT ON/OFF). Use el ajuste más apropiado para la situación.

En los ajustes originales, el modo Pedal está ajustado a “1.”

Al cambiar los ajustes del modo Pedal vea la página 7.

Modo Pedal: 1

Al pisar el pedal MANUAL/MEMORY parará cíclicamente por una serie de selecciones, en este orden: MANUAL → MEMORY 1 → MEMORY 2 → MEMORY 3 → MEMORY 4 → MANUAL. Esta útil prestación hace que sea más fácil cambiar de memoria.



Modo Pedal: 2

Pisando el pedal MANUAL/MEMORY, alternará entre MANUAL y la memoria seleccionada (indicada por el indicador iluminado). Esto resulta cómodo cuando desea desactivar/activar al instante un sonido de efecto.



Modo Pedal: 3

Pisando el pedal MANUAL/MEMORY, alternará entre MANUAL y la memoria seleccionada (indicada por el indicador iluminado).



También puede seleccionar de entre las Memorias 1–4 pisando simultáneamente el pedal MANUAL/MEMORY y el pedal EFFECT ON/OFF. Resulta útil para activar/desactivar al instante el sonido de efecto y para cambiar de memoria entre canciones.

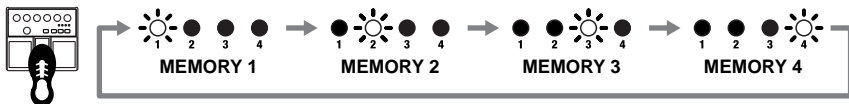

Modificar los Ajustes del Modo Pedal

Use el siguiente procedimiento al modificar los ajustes del modo Pedal.

* El ajuste del modo Pedal se almacena en la memoria cuando se apaga la unidad.

1. Apague la unidad.

- **Cuando alimenta la unidad con pilas:**

Desconecte el cable del jack hembra INPUT R (MONO).

- **Al utilizar un adaptador AC:**

Desconecte el cable del jack AC ADAPTOR.

2. Mientras mantiene pulsado el botón SELECT, encienda la unidad.

- **Al utilizar pilas:**

Introduzca un cable en el jack INPUT R (MONO).

- **Al utilizar el adaptador AC:**

Introduzca el jack macho del adaptador AC en el jack AC ADAPTOR.

Al soltar el botón, se iluminarán los indicadores de MANUAL y MEMORY y parpadeará el indicador de memoria para el ajuste actual del modo Pedal.

3. Ajuste el modo pedal deseado (1–3) pulsando el botón SELECT.

Modo Pedal 1: El Indicador del MEMORY 1 parpadea.

Modo Pedal 2: El Indicador del MEMORY 2 parpadea.

Modo Pedal 3: El Indicador del MEMORY 3 parpadea.

4. Pulse el botón WRITE.

Después de que el indicador MEMORY empiece a parpadear rápidamente, el ajuste quedará guardado en la memoria y la unidad volverá a su estado normal.

* Para cancelar el cambio en el ajuste y devolver la unidad a su estado normal, antes de pulsar el botón WRITE accione el pedal MANUAL/MEMORY o EFFECT ON/OFF

Modo Pedal	Pedal EFFECT ON/OFF	Pedal EFFECT ON/OFF + Pedal MEMORY MANUAL/	Pedal MANUAL/MEMORY
1	efecto ON/OFF	–	Cambia MANUAL/MEMORY 1/2/3/4
2	efecto ON/OFF	–	Cambia MANUAL/MEMORY
3	efecto ON/OFF	Selecciona de MEMORY 1–4	Cambia MANUAL/MEMORY

Funcionamiento del Panel

Para poder seguir las instrucciones aquí detalladas, debe empezar con los efectos ajustados en ON (pise el pedal EFFECT ON/OFF y confirme que se ha iluminado el indicador EFFECT ON/OFF) y pise el pedal MANUAL/MEMORY para cambiar MANUAL (el indicador de MANUAL se ilumina).

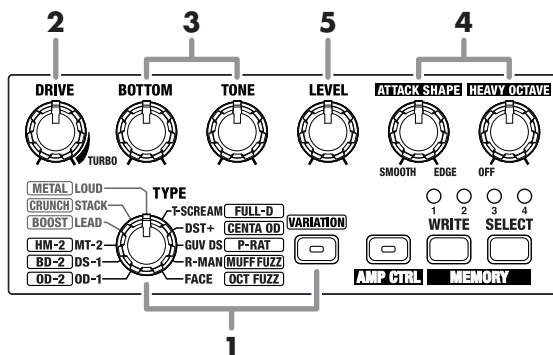

1. Seleccione el tipo de distorsión deseado con el potenciómetro TYPE y el botón VARIATION.
2. Gire el potenciómetro DRIVE para ajustar la cantidad de distorsión deseada.
3. Gire los potenciómetros TONE y BOTTOM para ajustar el timbre.
4. Gire los potenciómetros ATTACK SHAPE y HEAVY OCTAVE para ajustar los efectos que no sean la distorsión.
5. Ajuste el volumen con el potenciómetro LEVEL.



Sería aconsejable pisar el pedal EFFECT ON/OFF para activar/desactivar los efectos y ajustar el nivel de volumen al mismo nivel para ambos estados.

Usar la Función de Cambio de Canal de Amplificador (Amp Control)

Conectando un cable al jack de conmutador de canal de su amplificador de guitarra y al jack AMP CTRL del OD-20, puede entonces usar el botón AMP CTRL para cambiar de canal en el amplificador.

Esta combinación del OD-20 y los canales del amplificador le proporciona un aún más amplia variedad de sonidos de distorsión.

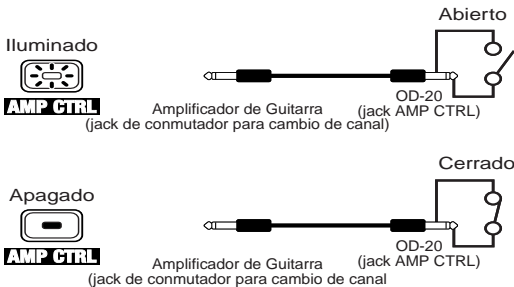

- * Para determinar cual es el cambio de canal cuando el circuito está abierto o cerrado, vea el manual del usuario del amplificador, o confírmelo haciendo funcionar el amplificador.
- * Puede ajustar la función Amp Control independientemente de los ajustes de Efecto On/Off.
- * Puede guardar ajustes individuales de la función Amp Control en cada memoria. Para más información sobre este procedimiento, vea "Guardar Ajustes (Operación de Escritura)" (p. 10).



Con la función Amp Control, no sólo puede cambiar de canal en el amplificador, sino también puede utilizarla para activar/desactivar los efectos del amplificador, como si un controlador de pie se tratara.

Guardar Ajustes (Operación Write)

Guardar el Sonido "MANUAL" en la Memoria

NOTE No apague la unidad mientras la operación de escritura esté en curso.

1. Cree el sonido deseado con la unidad ajustada en "MANUAL."

2. Pulse el botón WRITE.

El indicador de MEMORY y el indicador para la memoria seleccionada en ese momento parpadean y el OD-20 entra en estado de espera de escritura.

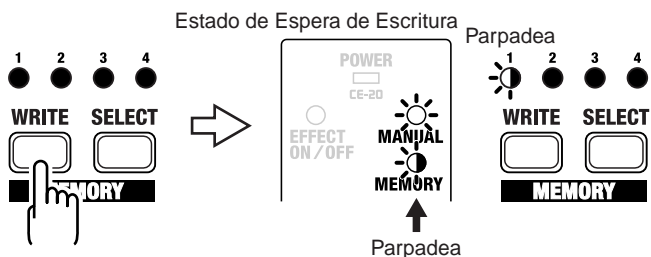

3. Pulse el botón SELECT para seleccionar la memoria (el número) en la que desee guardar el sonido.

El indicador para el número de MEMORY seleccionado parpadea.

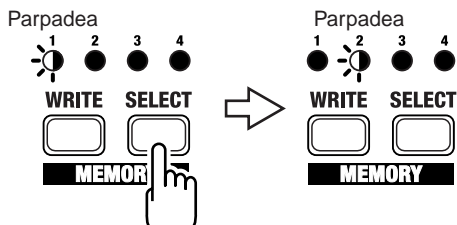

4. Pulse el botón WRITE.

Al finalizarse la operación de escritura, el indicador de MEMORY y el indicador para la memoria destino de la escritura empezarán a parpadear más rápidamente.

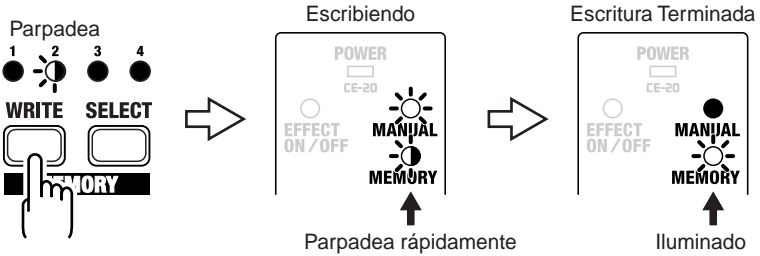

* Para cancelar la operación de escritura, antes de pulsar el botón WRITE, gire el potenciómetro o accione el pedal MANUAL/MEMORY.

Modificar y Guardar el Sonido "MEMORY"



No apague la unidad mientras la operación de escritura esté en curso.

1. Pise el pedal **MANUAL/MEMORY** o pulse el botón **SELECT** para seleccionar el sonido "MEMORY"
2. Accione los potenciómetros para modificar el sonido.

* Para evitar cambios bruscos en el sonido, los potenciómetros *DRIVE*, *BOTTOM*, *TONE*, *LEVEL*, *ATTACK SHAPE* y *HEAVY OCTAVE* están diseñados de manera que el ajuste no cambia si primero no se gira el potenciómetro hasta llegar al valor de ajuste guardado. Una vez llegue a este punto, el sonido empezará a cambiar.

Cuando el ajuste cambia, el indicador de MEMORY parpadea automáticamente.

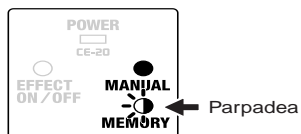

3. Pulse el botón **WRITE**.

El indicador de MEMORY y el indicador para la memoria seleccionada en ese momento parpadean y el OD-20 entra en estado de espera de escritura.

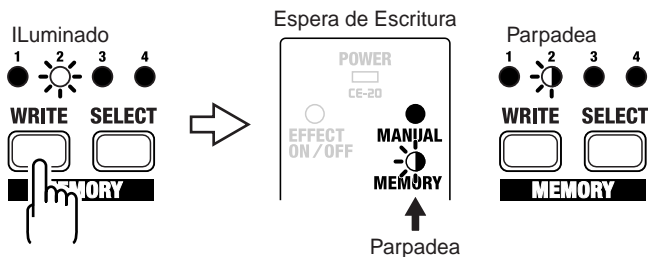

4. Pulse el botón SELECT para seleccionar la memoria (el número) en la que desee guardar el sonido.

El indicador para el número de MEMORY seleccionado parpadea.

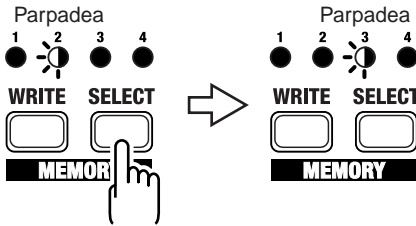

5. Pulse el botón WRITE.

6. Al finalizarse la operación de escritura, el indicador de MEMORY y el indicador para la memoria destino de la escritura empezarán a parpadear más rápidamente.

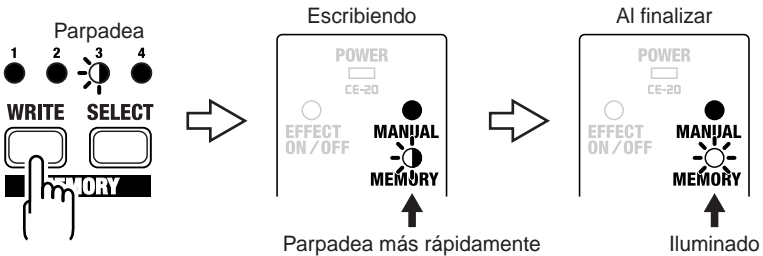

* Si se cambia la posición del potenciómetro o la del pedal MANUAL/MEMORY antes de pulsar el botón WRITE, se cancela la operación de escritura y el OD-20 vuelve a cobrar el estado en que estaba en el Paso 2.

Nombres y Funciones de los Elementos

Panel Frontal

Potenciómetro BOTTOM

Ajusta la gama de frecuencias bajas. Al girarlo en el sentido de las agujas del reloj, se realzan los graves y en el sentido contrario, se cortan. Optimizado para la distorsión seleccionada con "TYPE."

Potenciómetro DRIVE

Ajusta la cantidad de distorsión. Al girarlo en el sentido de las agujas del reloj, la distorsión volverá más contundente y el volumen subirá. Al seguir girándolo hasta la zona TURBO, obtendrá un efecto aún más pronunciado.

Potenciómetro TONE

Ajusta el timbre. Al girarlo en el sentido de las agujas del reloj, el sonido volverá más brillante y en el sentido contrario, más mate. Optimizado para la distorsión seleccionada con "TYPE."

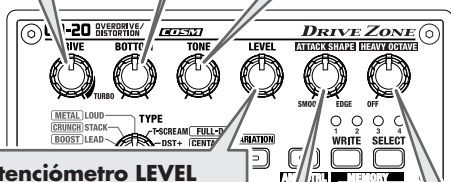

Potenciómetro LEVEL

Ajusta el volumen.

Potenciómetro ATTACK SHAPE

Modifica el timbre de la porción de ataque. Girarlo más allá del punto central en el sentido de las agujas del reloj crea un sonido más definido y en el sentido contrario, más redondo.

Potenciómetro HEAVY OCTAVE

Añade un sonido una octava más grave que el de la guitarra en los registros graves. Al girarlo en el sentido de las agujas del reloj, subirá el volumen del sonido de octava y al girarlo completamente en el sentido contrario, no se producirá el sonido de octava.

* No se produce el sonido de octava en el registro alto-medio.

Potenciómetro TYPE
Potenciómetro VARIATION

Seleccione el tipo de distorsión con TYPE y pulse el botón VARIATION para seleccionar la variación. Al seleccionar una variación, el indicador se iluminará.



“Lista de TIPOS” (p. 16)

Indicador de MEMORY (1-4)

El indicador para el número de MEMORY (1-4) seleccionado se ilumina. Cuando el OD-20 se encuentra en modo de espera de escritura, el indicador parpadea y parpadeará más rápidamente cuando se lleve a cabo la operación de escritura.

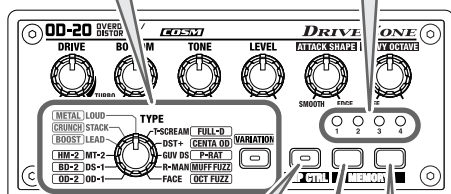

Botón AMP CTRL

Sirve para cambiar de canal en el amplificador cuando el jack conmutador del amplificador se conecta al jack AMP CTRL del OD-20.

Botón MEMORY WRITE

Púlselo para guardar ajustes en “MEMORY.”

Botón MEMORY SELECT



Utilícelo para seleccionar una Memoria (1-4) y para especificar el destino de la escritura para la operación de escritura.

** Al seleccionar “1” como modo del pedal (p. 6) podrá alternar entre “Manual” y “Memory (1-4).”*

Lista de TIPOS

* Todos los nombres de los productos mencionados en este documento son marcas o marcas registradas de sus respectivos propietarios.

Estas compañías no son compañías filiales de BOSS y no han otorgado licencia a ni autoriza el OD-20. Sus marcas se utilizan únicamente con el fin de identificar los aparatos cuyos sonidos son simulados por el OD-20 de BOSS.

 VARIATION  Apagad		 VARIATION  Illum	
OD-1	Modelo del BOSS OD-1.	OD-2	Modelo del BOSS OD-2.
DS-1	Modelo del BOSS DS-1.	BD-2	Modelo del BOSS BD-2.
MT-2	Modelo del BOSS MT-2.	HM-2	Modelo del BOSS HM-2.
LEAD	Distorsión propia del OD-20. Produce una distorsión que tiene la dulzura de la saturación además de la profundidad de la distorsión.	BOOST	Booster propio del OD-20.
STACK	Distorsión propia del OD-20. Un sonido grueso con el añadido de la distorsión tipo "stack".	CRUNCH	Distorsión propia del OD-20. Sonido "cruch" lustroso con distorsión de amplificador.
LOUD	Distorsión propia del OD-20. Distorsión heavy con graves pronunciados.	METAL	Distorsión propia del OD-20. Distorsión intensa y radical.
T-SCREAM	Modelo del Ibanez TS-808 TUBESCREAMER.	FULL-D	Modelo del Fulltone FULL-DRIVE 2.
DST+	Modelo del MXR DISTORTION+.	CENTA OD	Modelo del KLON CENTAUR.
GUV DS	Modelo del Marshall GOV'NOR.	P-RAT	Modelo del Proco RAT. * Al ajustar P-RAT, girar en el sentido de las agujas del reloj el potenciómetro TONE corta las frecuencias altas.
R-MAN	Modelo del ROCKMAN.	MUFF FUZZ	Modelo del Electro-Harmonix Big Muff π .
FACE	Modelo del FUZZFACE.	OCT FUZZ	Modelo del ACETONE FUZZ.

Indicador POWER

Al encender la unidad se ilumina.
 Cuando usa pilas con la unidad, si el indicador deja de iluminarse o baja de intensidad significa que las pilas están sin carga.
 Reemplácelas cuanto antes.

Indicador EFFECT ON/OFF

Se ilumina cuando los efectos están activados.

Pedal EFFECT ON/OFF

Cada vez que lo pise, alternará entre activar y desactivar los efectos.

Indicador MANUAL

Se ilumina al ajustar "MANUAL."

Indicador MEMORY

Se ilumina al ajustar "MEMORY". Al seleccionar "MEMORY", cuando se modifican los ajustes de los potenciómetros o el OD-20 está en estado de espera de escritura, el indicador parpadea; cuando la operación de escritura está en curso, el indicador parpadea más rápidamente.

Ajustado en "MANUAL"



Ajustado en "MEMORY"

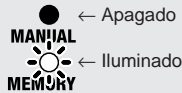

Pedal MANUAL/MEMORY

Pise el pedal para alternar entre "Manual," modo en que los potenciómetros afectan la señal de salida y "Memory" (1-4), que contiene ajustes guardados.

* El modo del Pedal (1-3) cambia la función del pedal MANUAL/MEMORY (o el pedal MANUAL/MEMORY usado junto con el pedal EFFECT ON/OFF). Use la opción que sea más apropiada para cada situación. (p. 6)

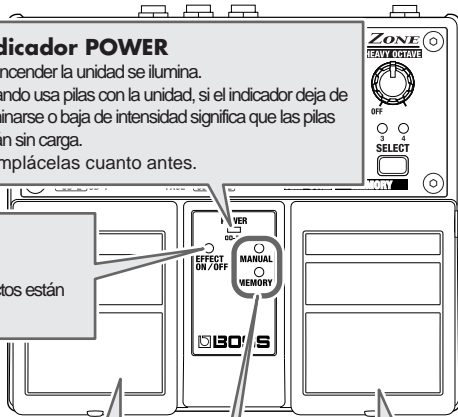

Panel Posterior

Jack INPUT

Se trata del jack de entrada para una guitarra, otro instrumento o procesador de efectos.

* El jack INPUT también sirve como interruptor de encendido cuando utiliza pilas en la unidad. La unidad se enciende cuando se conecta un cable al jack INPUT R (MONO) y se apaga al retirarlo. Cuando deje de usar la unidad, desconecte cualquier cable introducido en este jack.

Jack para Adaptador AC

Sirve para conectar un adaptador AC (Serie PSA de BOSS, suministrado por separado). Utilizar un adaptador AC le permite utilizar la unidad durante horas sin tener que preocuparse por las pilas.

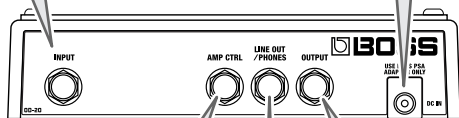

Jack AMP CTRL

Se utiliza para conectar a jacks remotos como, por ejemplo el jack conmutador para canales de un amplificador de guitarra.

Jack OUTPUT

Sirve para conectar un amplificador u otro procesador de efectos a la unidad.

Jack LINE OUT/PHONES

A este jack puede conectar auriculares, un grabador multipistas o mezclador que no tenga simulador de amplificador.

Cambiar Cómo se Indican los Números de la Memoria

No sólo puede confirmar la memoria seleccionada en un momento dado comprobando los indicadores de MEMORY iluminados, sino también puede cambiar el patrón en que se iluminan los indicadores. Seleccione el patrón que proporcione la manera más fácil de comprobar la memoria.



Al utilizar el CE-20 en lugares con poca luz, podrá confirmar con más facilidad los números de la memoria utilizando el Patrón de Iluminación 2.

Patrón de Iluminación 1 (Normal):

Se ilumina (o parpadea) sólo el indicador para la memoria seleccionada.

Patrón de Iluminación 2:

El número de indicadores (o parpadean) corresponde al número de la memoria seleccionada.

Al seleccionar MEMORY 1: Se ilumina el indicador 1.

Al seleccionar MEMORY 2: Se iluminan los indicadores 1 y 2.

Al seleccionar MEMORY 3: Se iluminan los indicadores 1, 2 y 3.

Al seleccionar MEMORY 4: Se iluminan los indicadores 1, 2, 3 y 4.

Utilice el patrón de iluminación con el siguiente procedimiento.

1. Apague la unidad.

• Al utilizar pilas con la unidad:

Desconecte el cable del jack INPUT R (MONO).

• Al utilizar un adaptador AC:

Desconecte el cable del jack AC ADAPTOR.

2. Mientras mantiene pulsados los botones WRITE y SELECT, encienda la unidad.

• Cuando utiliza pilas en la unidad:

Introduzca un cable en el jack INPUT R (MONO).

• Cuando utilizar un adaptador AC:

Introduzca el cable del adaptador AC en el jack AC ADAPTOR.

Al dejar de pulsar los botones, el indicador de MANUAL y el indicador n° 1 sólo o todos los indicadores de 1 a 4 parpadearán.

3. Pulse el botón MEMORY SELECT para ajustar el patrón de iluminación de MEMORY.

Patrón de Iluminación 1: Se ilumina sólo el indicador n° 1.

Patrón de Iluminación 2: Se iluminan los indicadores 1–4.

4. Pulse el botón WRITE.

Después de que el indicador de MEMORY 2 empiece a parpadear rápidamente, se guardará el ajuste en la memoria y la unidad volverá a su estado normal.

* Para cancelar el cambio en el ajuste y devolver la unidad a su estado normal, antes de pulsar el botón WRITE, accione el pedal MANUAL/MEMORY o EFFECT ON/OFF.

Recuperar los Ajustes Por Defecto Originales

Puede recuperar los valores originales de los ajustes del modo de pedal (1-4) y de los ajustes del enmudecimiento del sonido directo.

Ajustes de Memoria	Memoria1 (p. 23)	LOUD
	Memoria 2 (p. 24)	LEAD
	Memoria 3 (p. 24)	OD-1
	Memoria 4 (p. 24)	STACK
Modo del Pedal (p. 7)	1 (MANUAL → MEMORY 1 → MEMORY 2 → MEMORY 3 → MEMORY 4 → MANUAL)	
Indicación del Número de (p. 19)	Patrón de Iluminación 1 (Se ilumina sólo el indicador de la memoria seleccionada.)	



Al llevar a cabo el siguiente procedimiento, borrará completamente el contenido guardado en las memorias (1-4).

1. Apague la unidad.

- **Al utilizar pilas con la unidad:**
Desconecte el cable del jack INPUT R (MONO).
- **Al utilizar un adaptador AC:**
Desconecte el cable del jack AC ADAPTOR.

2. Mientras mantiene pulsado el botón WRITE, encienda la unidad.

- **Cuando utiliza pilas en la unidad:**
Introduzca un cable en el jack INPUT R (MONO).
- **Cuando utilizar un adaptador AC:**
Introduzca el cable del adaptador AC en el jack AC ADAPTOR.

Al dejar de pulsar el botón, los indicadores de Número de MEMORY (1-4) parpadearán.

3. Pulse el botón WRITE.

Después de que los indicadores de los números de MEMORY (1 - 4) empiecen a parpadear rápidamente, se guardará el ajuste en la memoria y la unidad volverá a su estado normal.

- * *Para cancelar el cambio en el ajuste y devolver la unidad a su estado normal, antes de pulsar el botón WRITE, accione el pedal MANUAL/MEMORY o EFFECT ON/OFF.*

Solucionar Pequeños Problemas

No se enciende la unidad.

- ¿Ha conectado correctamente el aparato externo al jack INPUT?
 - Compruebe la conexiones (p 3-4).
 - * Cuando utiliza pilas, la unidad no se encenderá si no introduce una clavija en el jack INPUT. Esto ayuda conservar la carga de las pilas.
- ¿Están agotadas las pilas?
 - Reemplácelas con pilas nuevas (p. 2).
- ¿Está el adaptador AC (serie PSA, suministrado por separado) conectado correctamente?
 - Compruebe la conexiones (p. 3, 4).

No hay sonido/el volumen es demasiado bajo.

- ¿Está conectados correctamente los demás aparatos?
 - Compruebe la conexiones (p. 3 - 4).
- ¿Ha bajado el volumen del amplificador, procesador de efectos u otro aparato conectado a la unidad?
 - Compruebe los ajustes en los aparatos conectados a la unidad (p. 3-4).

Hay Ruido.

- ¿Está la guitarra conectada correctamente al jack INPUT?
 - Al utilizar el adaptador AC, podrá encender la unidad incluso cuando no ha conectado nada al jack INPUT. Esto significa que es posible que se produzca ruido cuando no hay nada conectado al jack. Antes de encender los aparatos, cerciórese de que todas las conexiones sean correctas.

No se puede cambiar de canal en

el amplificador correctamente

- ¿Hay un cable conectado correctamente al jack conmutador del amplificador y al jack AMP CTRL del OD-20?
 - Compruebe otra vez la s conexiones.
- ¿Coincide la polaridad del conmutador de cambio de canal del amplificador con la del Amp Control del OD-20?
 - Cuando el indicador está apagado significa que el Amp Control del OD-20 está desactivado y cuando se ilumina significa que está activado (p. 9). Confirme el cambio de canal en el amplificador estando el circuito activado y desactivado.

El volumen del instrumento conectado al jack INPUT es demasiado bajo.

- ¿Está utilizando un cable con resistor?
 - Use un cable de conexión sin resistor

Ejemplos de Ajustes

Crunch con distorsión suave de amplificador

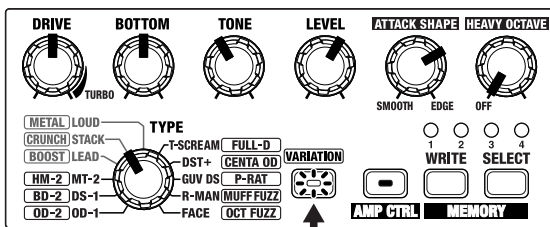

Iluminado

Saturación con mucha distorsión

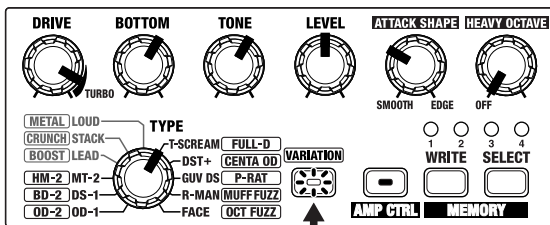

Iluminado

Sonido de distorsión grueso

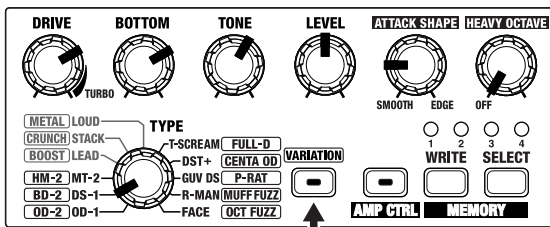

Apagado

Sonido heavy metal brillante

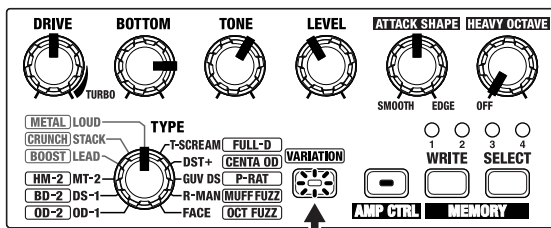

Iluminado

Fuzz Radical

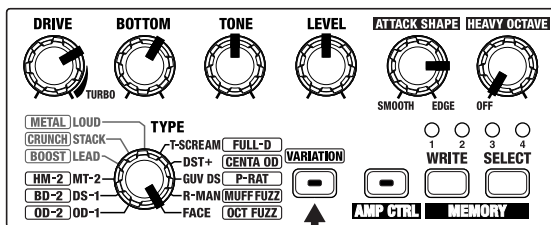

Apagado

LOUD (Memoria 1 original)

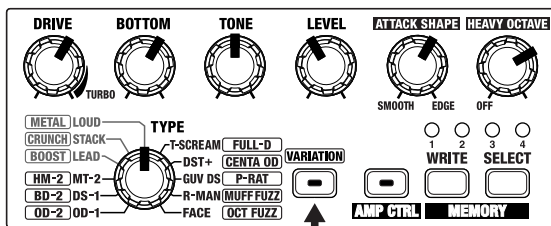

Apagado

LEAD (Memoria 2 original)

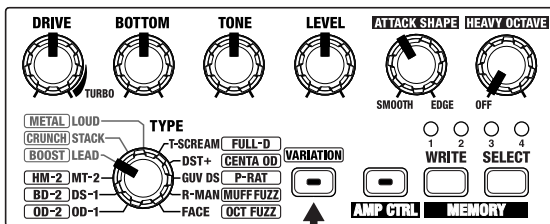

Apagado

OD-1 (Memoria 3 original)

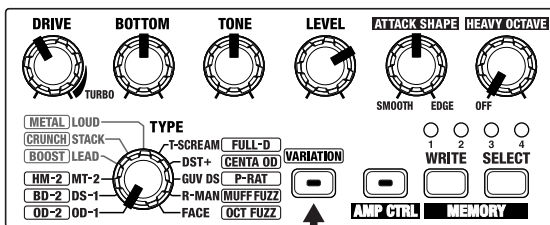

Apagado

STACK (Memoria 4 original)

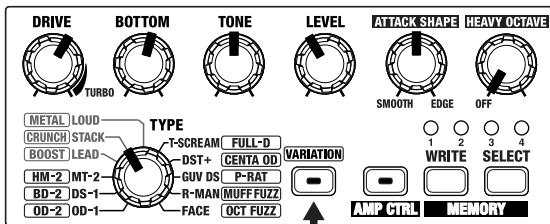

Apagado

Apuntes de Ajustes

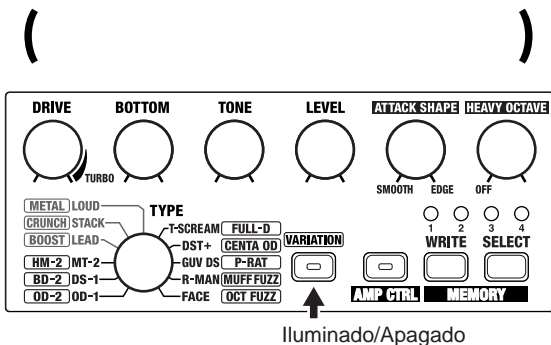
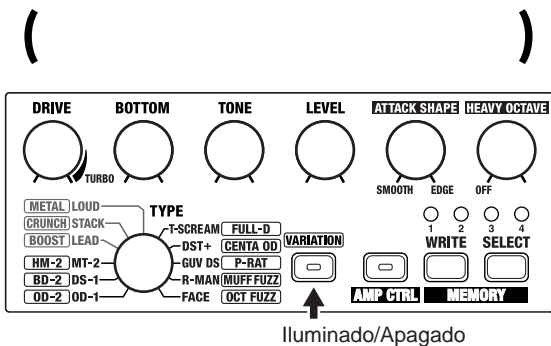
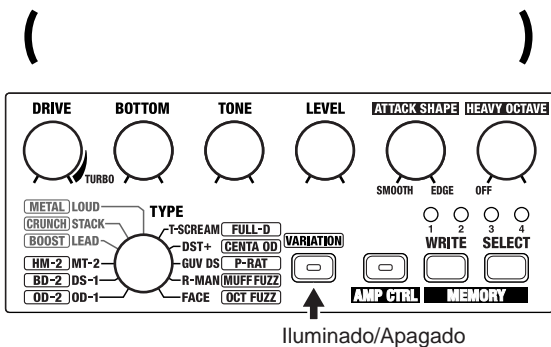

Características Técnicas

OD-20: Overdrive/Distortion

Nivel de Entrada Nominal

-20 dBu

Impedancia de Entrada

1 M Ω

Nivel de Salida Nominal

-20 dBu

Impedancia de Salida

1 k Ω

Impedancia de Carga Recomendada

10 k Ω o mayor

Gama Dinámica

102 dB (tipo IHF - A)

Controles

Pedal EFFECT ON/OFF

Pedal MANUAL/MEMORY

Potenciómetro DRIVE

Potenciómetro BOTTOM

Potenciómetro TONE

Potenciómetro LEVEL

Potenciómetro ATTACK SHAPE

Potenciómetro HEAVY OCTAVE

Potenciómetro TYPE

Botón VARIATION

Botón AMP CONTROL

Botón MEMORY SELECT

Botón MEMORY WRITE

Indicadores

Indicador POWER

(también sirve como indicador de nivel de las pilas)

Indicador EFFECT ON/OFF

Indicador MANUAL

Indicador MEMORY

Indicador VARIATION

Indicador AMP CTRL

Indicador de Número de MEMORY1-4

Conectores

Jack INPUT

Jack LINE OUT/PHONES)

Jack AMP CTRL

Jack OUTPUT

Jack para Adaptador AC (DC 9 voltios)

Alimentación

Pila seca (R6/LR6 tipo (AA)) x 6

Adaptador AC

Consumo

85 mA (9 V máximo)

* *Duración provista de pilas bajo uso continuo:*

Carbón: 8 horas

Alcalina: 20 horas

Esta cifras pueden varia según las condiciones de uso reales.

Dimensiones

173 (ancho) x 158 (hondo) x 57 (alto) mm

Peso

1.1 kg. (incluyendo pilas)

Accesorios

Manual del Usuario

Hoja adjunta ("USAR LA UNIDAD CON SEGURIDAD" "PUNTOS IMPORTANTES," e "Información")

Pilas Seca (LR6 Tipo (AA)) x 6

* *Al reemplazar las pilas, recomendamos que utilice pilas alcalinas.*

Opciones

Adaptador AC (Serie PSA)

* *0 dBu = 0.775 Vrms*

* *Debido al interés el desarrollo de los productos, las características técnicas y/o la apariencia de la unidad pueden varias sin aviso previo.*



Este producto cumple con los requisitos de las Directrices Europeas 89/336/CEE.

Para los países de la UE

Para Estados Unidos

Declaración sobre la interferencia de radiofrecuencias de la Comisión Federal de Comunicaciones

Este equipo ha sido comprobado y cumple con los límites establecidos para los aparatos digitales de la Clase B, según lo establecido en la Parte 15 de las normas de la Comisión Federal de Comunicaciones. Estos límites se han establecido para ofrecer una protección razonable contra las interferencias dañinas en una instalación doméstica. Este equipo genera, utiliza e irradia energía de radiofrecuencia por lo que, si no se instala y se utiliza según las instrucciones, puede interferir negativamente en las radiocomunicaciones. Sin embargo, no puede garantizarse que no se produzcan interferencias en una instalación particular. Si este equipo provoca interferencias en la recepción de señales de radio o de televisión, hecho que puede comprobarse encendiendo y apagando el equipo, el usuario puede intentar corregir las interferencias siguiendo una o más de las siguientes indicaciones:

- Reoriente o recolocque la antena receptora.
- Aumente la separación entre el equipo y el receptor.
- Conecte el equipo a una toma de corriente o a un circuito diferente al que está conectado el receptor.
- Consulte con el proveedor o con un técnico de radio/TV con experiencia.

Este aparato cumple con lo establecido en la Parte 15 de las normas de la Comisión Federal de Comunicaciones. La utilización de este aparato está sujeta a las dos condiciones siguientes:

- (1) Este aparato no puede causar interferencias dañinas, y
- (2) Este aparato acepta cualquier interferencia que reciba, incluyendo las que pueden provocar que no funcione como se deseaba.

Los cambios o modificaciones sin autorización en este sistema pueden anular el permiso que tienen los usuarios para manejar este equipo.

Este equipo requiere cables de interface blindados para cumplir con el Límite Clase B de la FCC.

Para Canadá

AVISO

Este aparato digital de la Clase B cumple todos los requisitos establecidos en el Reglamento Canadiense de Equipos que Provocan Interferencias

AVIS

Cet appareil numérique de la classe B respecte toutes les exigences du Règlement sur le matériel brouilleur du Canada.

